

# enxuta

*Toda una vida contigo*

## Fabricadora de Hielo

MOD. SDAENXFH15



## MANUAL DE INSTRUCCIONES

GELBRING  
IMPORTACIONES



## **Instrucciones de seguridad importantes**

1. Para reducir el riesgo de incendio, explosión, descarga eléctrica o lesiones al usar una fabricadora de hielo, siga las siguientes instrucciones de Seguridad importantes:
2. Antes de usarlo, verifique si la Potencia de voltaje corresponde a la Potencia de voltaje mostrada en la placa de identificación del equipo.
3. No retire ninguna etiqueta de seguridad, advertencia o información del producto de la fabricadora de Hielo.
4. Inserte la fabricadora de hielo en una toma de corriente de tierra especial. No se pueden insertar otros electrodomésticos en el mismo enchufe. Asegúrese de que el enchufe esté completamente insertado.
5. Este dispositivo debe estar conectado a tierra. Está equipado con un cable de alimentación con enchufe de tierra. El enchufe debe insertarse en un enchufe correctamente instalado y conectado a tierra.
6. Evite usar la línea de extensión porque puede sobrecalentarse y causar riesgo de incendio. Sin embargo, si es necesario utilizar la línea de extensión:
7. Utilice solo el cable de extensión con enchufe de conexión a tierra.
8. La calificación de marcado de la línea de extensión debe ser igual o superior a la calificación de este equipo.
9. Debe colocarse de manera que no cubra el mostrador ni el escritorio para evitar ser tirado deliberadamente por los niños. No opere ningún equipo si el cable o enchufe de alimentación está dañado o después de que el equipo haya fallado o se haya dañado de alguna manera. Devolver el equipo al servicio autorizado más cercano para su inspección, reparación o ajuste.
10. Si el cable de alimentación está dañado, debe ser reemplazado por el fabricante o su agente de servicio o por una persona con calificaciones similares para evitar riesgos.
11. No deje que la cuerda cuelgue en el borde de la Mesa o el mostrador.
12. No lo coloque en gas caliente o en una estufa eléctrica o cerca de ella, ni en un horno calentado.
13. Coloque el cable de alimentación en un lugar donde los niños no puedan tirar o causar un riesgo de tropiezo.
14. Coloque el cable de alimentación en una posición sin tocar la superficie de alta

temperatura.

15. El uso de accesorios no recomendados o vendidos por el fabricante puede causar incendios, descargas eléctricas o lesiones personales.
16. Al usar una fabricante de hielo o hacer hielo, no toque el evaporador para evitar la congelación.
17. No sumerja ninguna parte del producto en agua.
18. Para desconectar, apague cualquier interruptor de control a "off" y luego desconecte el enchufe del enchufe de la pared.
19. No inserte productos con manos húmedas.
20. Desconecte el enchufe del producto antes de limpiar, mantener y no usar.
21. No use con agua con microorganismos inseguros o de calidad desconocida.
22. No limpie la máquina de hielo con ningún líquido inflamable. El humo puede provocar incendios o explosiones.
23. No voltee la máquina de Hielo. En caso de que la fabricante de hielo se vuelque accidentalmente, Déjela estable durante 2 horas antes de volver a conectarla.
24. Si la fabricante de hielo es traída desde el exterior en invierno, no la use durante unas horas y deje que la unidad se precaliente a temperatura ambiente antes de funcionar.
25. No coloque artículos inflamables, explosivos y corrosivos en la fabricante de Hielo.
26. Cuando se escapa gas inflamable, no use una fabricante de Hielo.
27. No almacene ni utilice gases y otros artículos inflamables cerca de la fabricante de hielo para evitar incendios.
28. No intente desmontar, reparar, modificar o reemplazar ninguna parte del producto.
29. Este dispositivo es apto para niños de 8 años o más. En caso de personas con disminución o falta de experiencia y conocimiento físico, sensorial o mental, deben estar siempre sujetos a supervisión u orientación sobre el uso seguro del dispositivo y deben ser conscientes de los peligros involucrados.
30. Los niños de 3 a 8 años no deben usar la máquina por sí mismos.
31. Los niños no pueden jugar con el equipo.
32. Los niños no deben realizar la limpieza y el mantenimiento del usuario sin supervisión.
33. Cuando los niños usan o se acercan a cualquier aparato eléctrico, se debe realizar una

estrecha supervisión.

34. No deje el equipo desatendido cuando lo Use.

35. No lo use al aire libre.

36. No use el dispositivo para fines distintos de los previstos.

37. Por favor, trate con refrigerantes inflamables y electrodomésticos soplados.

38. De acuerdo con las regulaciones locales.

39. Advertencia: mantenga los respiraderos sin barreras en la carcasa del equipo o en la estructura incorporada.

40. Advertencia: no utilice maquinaria, equipo u otros métodos para acelerar el proceso de descongelación, excepto los recomendados por el fabricante.

41. Advertencia: no dañe el circuito refrigerante.

42. Advertencia: no use electrodomésticos en el trastero de alimentos de los electrodomésticos a menos que sea el tipo recomendado por el fabricante.

43. No almacene en este equipo sustancias explosivas como tanques de aerosoles que contengan propulsores inflamables.

44. Advertencia:  existe riesgo de incendio / materiales inflamables.

45. Advertencia: al colocar el aparato eléctrico, asegúrese de que el cable de alimentación no esté atrapado o dañado.

46. Advertencia: no coloque múltiples tomas portátiles ni fuentes de alimentación portátiles en la parte trasera del dispositivo.

47. El dispositivo está diseñado para uso doméstico.

48. Guarde estas instrucciones.



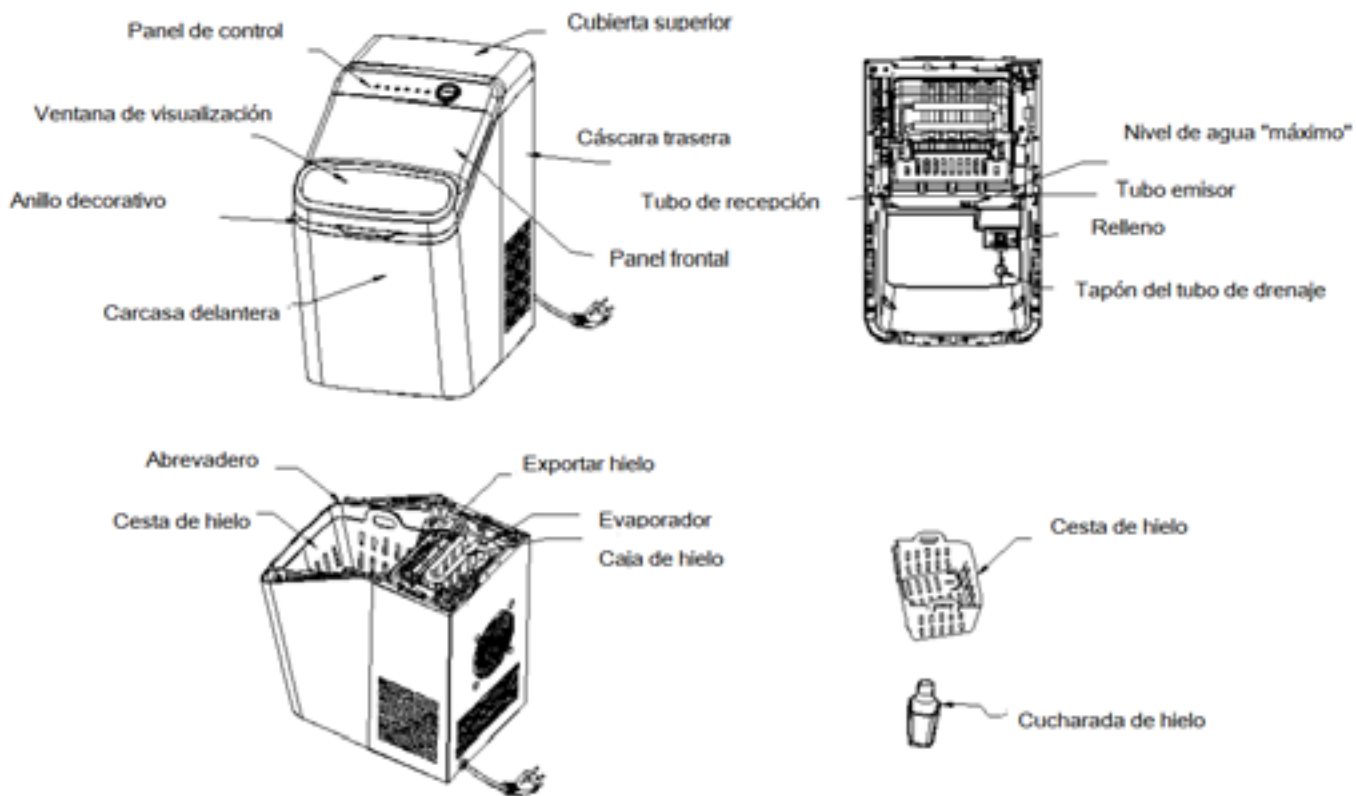

# Conocé tu fabricadora de hielo



## Panel de control



Llave (con indicador)	Función
	Al elegir el hielo grande, el indicador está en Verde.

	Al elegir el hielo pequeño, el indicador está en Verde.
	Al limpiar el equipo, se enciende el indicador de "limpieza"
ON/OFF	Activar o detener el dispositivo
SELECT	Elija el tamaño del hielo
	El indicador está en verde durante la fabricación de Hielo.
	Cuando el tanque de agua carece de agua, el indicador se enciende en rojo.
	Cuando la canasta de hielo está llena, el indicador se enciende en rojo.

## Antes del primer uso

1. Abrir el embalaje y luego comprobar y asegurarse de que todos los accesorios, incluidas cestas de hielo y cucharas de hielo, entre otros, estén completos. Si se pierden algunos accesorios, Póngase en contacto con el servicio al cliente.
2. Asegúrese de que la fabricadora de hielo se coloca horizontalmente en una mesa o plataforma estable para evitar fallas.
3. Durante el transporte o el uso, el ángulo de inclinación del congelador no debe exceder los 45 °. No invierta la fabricadora de hielo al revés. Esto puede causar que el compresor o el sistema de refrigeración no funcionen correctamente. Después de mover o transportar la fabricadora de hielo, deje tiempo para que el líquido en el compresor se deposite. Antes de usar la fabricadora de hielo por primera vez, espere 2 horas después de que la unidad se nivele y se coloque en la posición adecuada.
4. Los electrodomésticos deben colocarse en una superficie horizontal seca y bien ventilada, alejada de fuentes de calor como hornos, calentadores y gases corrosivos. Deje un hueco de 8 pulgadas (20 cm) en todos los lados de la máquina de hielo para garantizar una ventilación adecuada.
5. No agregue agua caliente en el tanque de almacenamiento de agua. Esto puede dañar la fabricadora de Hielo. Es mejor llenar el tanque con agua a temperatura ambiente o inferior.

6. No use el dispositivo en ambientes muy fríos (por debajo de 5 ° c).
7. Antes de la operación, siga la operación de "**limpieza y mantenimiento**" para limpiar el equipo.

## **Usa tu fabricadora de hielo**

1. Asegúrese de que el tapón de drenaje en la parte inferior del tanque de agua esté bien cerrado.

2. Inserte la fabricadora de hielo en la toma de corriente en la pared y el "  "indicador parpadea.



**Nota:** si la fabricadora de hielo se ha movido, descanse 30 minutos antes de enchufar.

3. Abra la tapa superior y retire la canasta de Hielo.

**Advertencia:** solo agregue agua potable en el tanque de almacenamiento de agua a temperatura ambiente.

**Nota:** no se debe rellenar por encima de la marca de nivel de agua más alto.

4. Reemplazar la canasta de hielo y cerrar la tapa superior.

5. Presione " **SELECT** " para elegir el tamaño del hielo, "  " "significa hielo pequeño"  , "significa hielo grande".



6. Presione el **ON/OFF** "botón" y el  "indicador" se enciende constantemente.

7. El ciclo de fabricación de hielo durará unos 7 - 15 minutos, dependiendo de la temperatura ambiente y la temperatura del agua.

8. El ciclo de fabricación de hielo comienza con la entrada de la bomba de agua en una bandeja de hielo ubicada debajo del evaporador. En los próximos 7 - 15 minutos, el evaporador se congelará. Una vez completada, la bandeja de hielo se inclinará hacia atrás y el agua restante de la bandeja de hielo se descargará de nuevo en el depósito de agua. Luego, el hielo cae del evaporador y es empujado hacia adelante por la pala de hielo hacia la canasta de Hielo. La bandeja de hielo volverá automáticamente a la posición debajo del

evaporador y comenzará el siguiente ciclo.

9. Cuando la canasta de hielo esté llena, se encenderá el  "indicador", el ciclo de fabricación de hielo se detendrá automáticamente. Retire suavemente el hielo de la canasta con una cuchara de Hielo. Después de unos 5 segundos, la fabricadora de hielo reiniciará automáticamente la función de fabricación de Hielo.

10. Cuando el tanque de agua carezca de agua, se encenderán las luces  indicadoras y el ciclo de fabricación de hielo se detendrá automáticamente. En este momento, retire la canasta de hielo y agregue agua en el depósito y luego vuelva a presionar el botón " ON/OFF " para reiniciar el ciclo de fabricación de Hielo. Si la fabricadora de hielo funciona con suministro continuo de agua, el  "indicador" no se encenderá.

11. Cuando obtenga la cantidad de hielo que necesita, presione la tecla " ON/OFF " para detener el ciclo de fabricación de hielo y retire el equipo del enchufe de la pared.

12. Abra la tapa superior y transfiera el hielo al refrigerador.

13. Nota: dependiendo de la temperatura ambiente, el hielo puede durar hasta 18 horas en la fabricadora de hielo.

14. Deje que la fabricadora de hielo mantenga la temperatura ambiente.

15. Se recomienda cambiar el agua una vez a la semana. Si la fabricadora de hielo no se utiliza durante mucho tiempo, vacíe el tanque de agua.

## **Limpieza y mantenimiento**

Para mantener su hielo fresco y hacer que su fabricadora de hielo se vea genial, le recomendamos limpiar la máquina de hielo al menos una vez a la semana.

1. Presione el botón " ON/OFF " para detener el ciclo de fabricación de hielo y desenchufe de fabricadora de hielo.

2. Si se encuentra agua residual en la bandeja de hielo, empuje suavemente la bandeja de hielo hacia atrás para que toda el agua se descargue en el depósito de agua.



3. Mueva el equipo hacia adelante a 60 mm de la Mesa de trabajo y abra el tapón de drenaje para drenar el exceso de agua (ver figuras 1, 2 y 3).
  4. Compruebe y asegúrese de que el tapón de descarga de aceite este bien cerrado. Llene el tanque de almacenamiento de agua limpia, presione " **SELECT** " hasta que  "el indicador parpadee y luego presione la tecla" **ON/OFF** "la bomba comenzará a bombear agua y permanecerá en funcionamiento durante 6 minutos
  5. Después de seis minutos de funcionamiento, entrará en espera y finalmente abra el tapón de drenaje y Vacíe el agua.
  6. Quite la canasta de Hielo.
  7. Limpie el interior de la máquina de hielo con un paño blando sumergido en agua tibia y vinagre, luego Enjuague con agua limpia y escurra toda el agua.
  8. Lave la canasta de hielo y la cuchara de hielo con agua jabonosa tibia. Enjuagar y secar.
  9. Limpie el exterior de la fabricadora de hielo con un paño húmedo suave. Si es necesario, use un jabón suave para lavar los platos.
- Nota: no use disolventes orgánicos, agua hirviendo, detergentes, ácidos fuertes, álcalis fuertes, etc. para limpiar.
10. Si la fabricadora de hielo no se utiliza durante mucho tiempo, vacíe el depósito de agua y seque para almacenarlo.

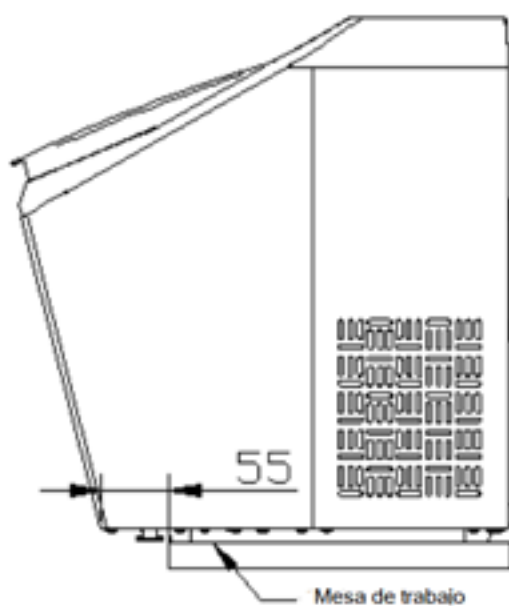

Fig.1

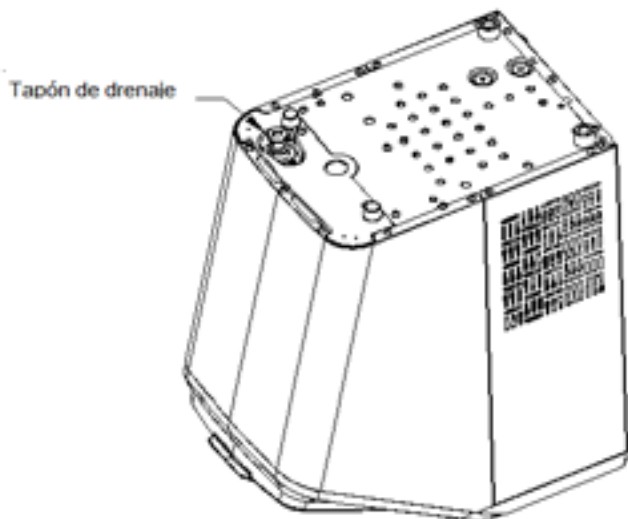

Fig.2

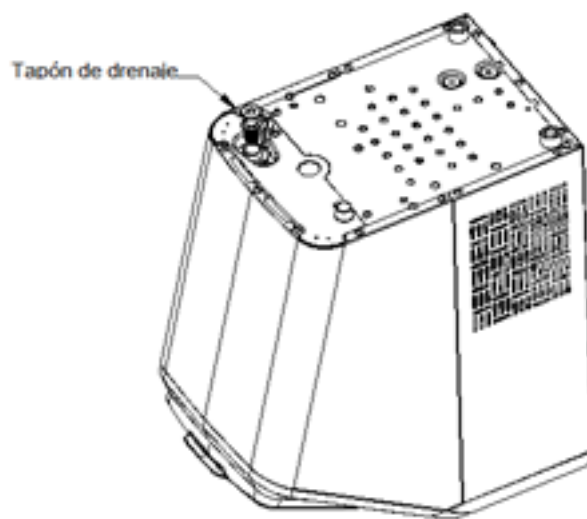





Fig.3

## Resolución de problemas

Problemas	Posibles causas	Solución
 Luz indicadora encendida	<ol style="list-style-type: none"> <li>1. Nivel de agua bajo o falta de agua</li> <li>2.2. La pantalla de agua en la parte inferior del depósito de agua está bloqueada.</li> <li>3. Mal funcionamiento de la bomba.</li> <li>4. La entrada de agua de la máquina de hielo no está conectada con una fuente de agua externa, o la fuente de agua externa está cerrada.</li> </ol>	<ol style="list-style-type: none"> <li>1. Deja de hacer hielo, rellena el agua y luego presiona “ <b>ON/OFF</b> ” "La clave para reiniciar el ciclo de fabricación de Hielo.</li> <li>2. Limpiar.</li> <li>3. Envíalo al departamento autorizado para su reparación.</li> <li>4. Compruebe y asegúrese de que la fuente de agua externa esté bien conectada o abierta.</li> </ol>

 Luz indicadora	<p>1. La cesta de hielo está llena y el sensor infrarrojo está bloqueado por el hielo.</p> <p>2. El sensor infrarrojo no funciona.</p>	<p>1. Retira el hielo de la cesta de hielo.</p> <p>2a. Limpie los objetos extraños en el sensor infrarrojo y reinicie la fabricadora de hielo.</p> <p>2b. Llame al servicio de atención al cliente si el sensor infrarrojo todavía no puede funcionar después de limpiar los objetos extraños en el y reiniciar la máquina de hielo.</p>
 El indicador parpadea	<p>La pala de hielo estaba bloqueada.</p>	<p>Si la pala de hielo está bloqueada por el hielo, retire el hielo, de lo contrario llame al cliente servicios de consultoría.</p>
<p>La máquina de hielo dejó de funcionar.</p>	<p>La posición de la bandeja de hielo no es correcta.</p>	<p>1. Retire el hielo de la bandeja de hielo y presione la tecla " ON/OFF " para reiniciar el aparato.</p> <p>2. Llame al servicio de atención al cliente si el dispositivo sigue sin funcionar después del reinicio.</p>
<p>La cesta de hielo está</p>	<p>La condición de "hielo lleno" no</p>	<p>Desenchufe el aparato y</p>

<p>llena, pero el</p> <p> indicador no se ilumina.</p>	<p>se puede detectar, ya que el módulo de luz infrarroja se ve interferido por la luz solar.</p>	<p>muévelo a un lugar que no esté expuesto a la luz solar, luego conecte el aparato y vuelva a activarlo.</p>
<p>El hielo se acumula.</p>	<p>Hacer hielo lleva demasiado tiempo.</p>	<p>Deja de hacer hielo y reinicia el ciclo de elaboración del hielo después de que el hielo se derrita.</p>
	<p>El agua en el depósito de agua tiene una temperatura demasiado baja.</p>	<p>Llene al depósito de agua con rangos de agua entre 8 °C y 25 °C.</p>
<p>El ciclo de fabricación de hielo parece normal, pero no se produce hielo.</p>	<p>La temperatura ambiente o la temperatura del agua es demasiado alta.</p>	<p>Comience el ciclo de fabricación de hielo en un entorno con una temperatura ambiente inferior a 32 °C y llene el depósito de agua con un poco de agua fría.</p>
	<p>Fugas en el sistema de refrigeración</p>	<p>Llama al servicio al cliente</p>

	Bloqueo del módulo del sistema de refrigeración	Llama al servicio al cliente
Mal resultado de elaboración de hielo	<p>1. Disipación de calor deficiente.</p> <p>2. La temperatura del agua es demasiado alta.</p> <p>La temperatura ambiente es demasiado alta.</p>	<p>1. Deje un espacio libre de 8 pulgadas (20 cm) a todos los lados de la máquina de hielo para una ventilación adecuada.</p> <p>2. Llene el depósito de agua con rangos de agua entre 8 °C y 28 °C. Operar la máquina de hielo en un entorno con una temperatura ambiente entre 10 °C y 32 °C.</p>

### **Parámetros técnicos**

Modelo: SDAENXHF15

Clima aplicable: ST/SN/N/T

Categoría: I

Fuente de alimentación: 220-240V/50Hz

Potencia nominal: 145W

Dosis de refrigerante / refrigeración: R600a/25g  
Presión de diseño: Límite superior: 290Psig  
Límite inferior:138Psig  
Agente espumante: C5H10  
Peso neto: 11Kg  
carcasa de: SUS430  
Tamaño unitario (ancho x prof x alto): 400×246×430mm

Eliminación respetuosa con el medio ambiente



**¡¡Puedes ayudar a proteger el medio ambiente!**

Recuerde cumplir con las regulaciones locales:

entregar electricidad no laboral.

Transportar el equipo a un centro de tratamiento de residuos.





# CERTIFICADO DE GARANTÍA



Gracias por preferir nuestros productos.

Para satisfacer las necesidades de nuestros clientes, en Gelbring S.A., empresa importadora y representante de las marcas **Enxuta** y **Queen**, buscamos generar confiabilidad y respaldo seleccionando los mejores diseños y la mejor calidad en nuestros productos, atendiendo la relación entre calidad y precio.

Somos una empresa en constante expansión para poder ofrecerle a nuestros clientes una amplia gama de productos y lograr una mayor eficiencia en todos nuestros servicios.

En este marco, usted ha realizado una muy buena elección. Usted no sólo cuenta con la garantía legal por tres meses, sino que Gelbring S.A. le otorga una garantía hasta completar un año desde fecha de compra del producto (o planes especiales indicados en el producto).

Usted podrá hacer uso de este certificado, a través de nuestro Respaldo Post Venta. Es imprescindible que el usuario presente la boleta de compra ante el servicio para la validación del año de vigencia de la garantía, bajo las siguientes condiciones generales:

En el caso de que por deficiencias de fabricación o falla de materiales, partes, piezas y componentes, que impidan el uso normal de funcionamiento del producto, el Respaldo Post Venta cubrirá gratuitamente la reparación en sus talleres, incluyendo mano de obra y repuestos, durante el período de un año a partir de la fecha de compra del producto.

El producto que usted adquirió, ha sido diseñado para uso doméstico familiar, por lo tanto la gratuidad del servicio no será aplicable en el caso de que el producto se destine para uso comercial, industrial y otros de similar naturaleza.

Queda sin efecto esta garantía:

- Cuando la falla o el desperfecto sea ocasionado por descargas eléctricas, sobrecarga de tensiones de UTE, instalaciones eléctricas y/o sanitarias defectuosas.
- Un hecho imputable al consumidor y/o terceros.
- Accidentes ocurridos con posterioridad a la entrega.
- Instalación incorrecta.
- Maltrato, desconocimiento y corriente o uso inadecuado del producto, instalación, alteraciones, reparaciones o manipuleo realizado por personal no autorizado.
- Defectos causados por el transporte.
- Todos los accesorios de plástico, metal, lámparas o similares, filtros y mangueras de conexión al agua o a la red sanitaria.

Esta garantía no cubre y son de cargo del usuario, los gastos generados por: locomoción o viáticos del personal técnico, fletes y/o transporte de los productos, los cuales deben ser abonados al momento de recibir el servicio, dicho monto de visita técnica y flete si fuera necesario, le será indicado en el momento de solicitar el servicio; si el producto es llevado directo a nuestro taller no hay costo alguno.

Para el caso fuere necesaria la sustitución del artículo adquirido, descrito en la factura, y la Empresa careciere de stock o se hubiese discontinuado la fabricación o importación, el mismo podrá sustituirse por uno de calidad igual o superior dentro de las marcas importadas o representadas por Gelbring S.A.

NOMBRE DEL PROPIETARIO DEL ARTÍCULO:

E-MAIL:

TELÉFONO:

DOMICILIO:

LOCALIDAD:

DEPARTAMENTO:

PRODUCTO:

FECHA DE COMPRA:

MARCA:

MODELO:

Nº DE FACTURA:

Nº DE SERIE:

DISTRIBUIDOR:

DESCRIPCIÓN Y ALCANCE DE LA GARANTÍA:

SELLO Y FIRMA:

Respaldo Post Venta - Atención Telefónica 2525 6000 Int. 3- de 9:30 a 18 hs  
E-mail: [atencionpostventa@gelbring.com.uy](mailto:atencionpostventa@gelbring.com.uy)

GELBRING S. A. Cno. Perseverano 5959. Montevideo, Uruguay. [www.gelbring.com.uy](http://www.gelbring.com.uy)





Gracias por preferir nuestros productos.

Para satisfacer las necesidades de nuestros clientes, en Celta S.A., empresa importadora y representante de la marca Enxuta, buscamos generar confiabilidad y respaldo seleccionando los mejores diseños y la mejor calidad en nuestros productos, atendiendo la relación entre calidad y precio.

Somos una empresa en constante expansión para poder ofrecerle a nuestros clientes una amplia gama de productos y lograr una mayor eficiencia en todos nuestros servicios.

Términos y condiciones de la garantía (Art. 11 de la Ley 1334/1998)

El presente certificado de garantía es válido únicamente en la República del Paraguay.

Para que tenga validez, asegúrese de que los siguientes datos se encuentren completos por la casa vendedora y preséntelo conjuntamente con su factura de compra.

Asimismo declaro haber sido informado, también en forma previa a esta compra, acerca del lapso del tiempo durante el cual Enxuta se compromete a regular suministro de componentes, repuestos y servicio técnico que será de un año.

Usted podrá hacer uso de este certificado, a través de nuestro Respaldo Post Venta. Es imprescindible que el usuario presente la boleta de compra ante el servicio para la validación del año de vigencia de la garantía, bajo las siguientes condiciones generales:

En el caso de que por deficiencias de fabricación o falla de materiales, partes y componentes, que impidan el uso normal de funcionamiento del producto, el Respaldo Post Venta cubrirá la reparación en sus talleres, incluyendo mano de obra y repuestos, durante el periodo de un año a partir de la fecha de compra del producto.

El producto que usted adquirió, ha sido diseñado para uso doméstico familiar, por lo tanto la gratuidad del servicio no será aplicable en el caso de que el producto se destine para uso comercial, industrial y otros de similar naturaleza.

Queda sin efecto esta garantía:

- Cuando la falla o el desperfecto sea ocasionado por descargas eléctricas, sobrecarga de tensiones de la red eléctrica, instalaciones eléctricas y/o sanitarias defectuosas.
- Un hecho imputable al consumidor y/o terceros.
- Accidentes ocurridos con posterioridad a la entrega.
- Instalación incorrecta.
- Maltrato, desconocimiento y corriente o uso inadecuado del producto, instalación, alteraciones, reparaciones o manipuleo realizado por personal no autorizado.
- Defectos causados por el transporte.
- Todos los accesorios de plástico, metal o similares, lamparitas, filtros y mangueras de conexión al agua o a la red sanitaria.

Esta garantía no cubre y son de cargo del usuario, los gastos generados por: locomoción o viáticos del personal técnico, fletes y/o transporte de los productos, los cuales deben ser abonados al momento de recibir el servicio, dicho monto de visita técnica y flete si fuera necesario, le será indicado en el momento de solicitar el servicio; si el producto es llevado directo a nuestro taller no hay costo alguno

**CONSTANCIA DE INFORMACIÓN SOBRE EL PRODUCTO (Art. 8 de la ley 1334/1998).**

Por medio de la presente declaro que he recibido información veraz, eficaz y suficiente sobre las características de este producto, sus calidades, composición, garantía y plazo de validez, dirección del local de reclamo y los riesgos que presenta para mi seguridad, todo ello de conformidad a los artículos 8 y 11 de la ley 1334/1998).

NOMBRE DEL PROPIETARIO DEL ARTÍCULO:

E-MAIL:

TELÉFONO:

DOMICILIO:

LOCALIDAD:

DEPARTAMENTO:

PRODUCTO:

FECHA DE COMPRA:

MARCA:

MODELO:

Nº DE FACTURA:

Nº DE SERIE:

DISTRIBUIDOR:

DESCRIPCIÓN Y ALCANCE DE LA GARANTÍA:

SELLO Y FIRMA:

Respaldo Post Venta - Atención Telefónica 021 674 774

E-mail: [atencionpostventa@gelbring.com.py](mailto:atencionpostventa@gelbring.com.py)

CELTA S.A. - Máximo Caballero esquina José Pappalardo. Asunción, Paraguay

